

Sonderausführung Blech:

Lochblech-Varianten
oder
Blech-Ausschnitte (z.B. Herzausschnitt etc. oder nach DXF/DWG Vorlage)
oder
Bedrucktes Blech mit UV-Direkt Digitaldruck

Preise auf Anfrage

Systemname:	Blumia
Systemnummer:	TR-230B
Kategorie:	geschlossenes Modell
Verwendung:	Klappläden / Schiebeläden / Faltschiebeläden
Oberfläche:	Feinstruktur-Matt (Standard), Seidenglanz , Matt Pulverbeschichtet vor Zusammenbau.
Farben:	RAL Classic, RAL Design , NCS , VSR , AkzoNobel , DB Verfügbare Hochwetterfeste Farben (siehe Preisliste S. 33)
Dekore:	Holz (siehe Preisliste, Homepage oder Farbkarte)
Vorbehandlung:	Nach wunsch, spezielle Vorbehandlung nach DIN EN 1090 (widerstandsfähiger gegen besondere Umwelteinflüsse wie Industrie- oder Seeklima)

Hinweise:

- Ab einer Flügelhöhe von 2000mm ist eine Sprosse erforderlich.
- Entwässerungsbohrungen unten im Rahmen

Hinweise Füllung:

- Blechfüllung kann „nicht“ ausgetauscht werden.
- Füllungen können auch in einer anderen Farbe als Rahmenprofil beschichtet werden.

Klapppläden - geschlossene Modelle

Füllungsprofil

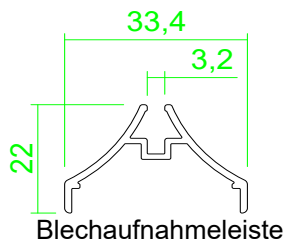

Blechaufnahmeleiste

000183

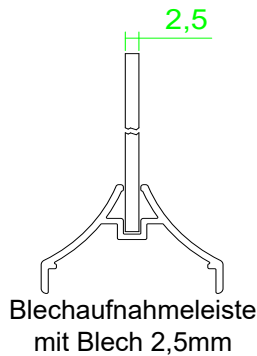

Blechaufnahmeleiste
mit Blech 2,5mm

Rahmenprofile & Sprossenprofile

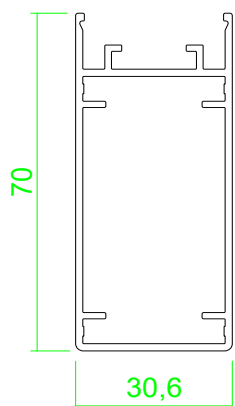

Rahmenprofil

000180

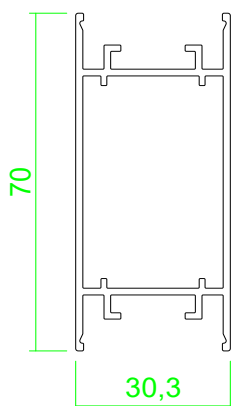

Sprossenprofil

000181

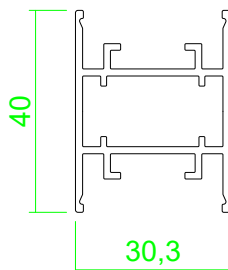

Sprossenprofil (klein)

000170

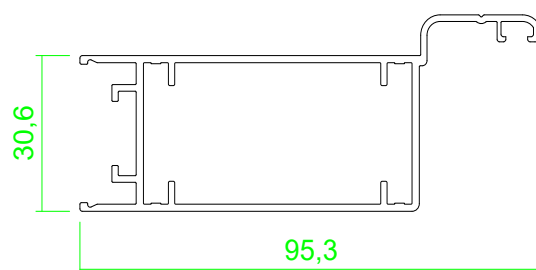

Rahmenprofil mit Schlagleiste

000173

Maße min./max:

Breite: 400mm bis 1000mm
Höhe: 400mm bis 3000mm

max m² pro Flügel:

2,5 m²

Rahmenprofil:

70 x 30,6mm Aluminiumhohlkammerprofil (000180)

Sprosse:

70 x 30,3mm Aluminiumhohlkammerprofil (000181)
40 x 30,3mm Aluminiumhohlkammerprofil (000170)

Schlagleiste:

95,3 x 30,6mm Aluminiumhohlkammerprofil mit integrierter Schlagleiste (000173) // optional: Schlagleiste Lose zum Nieten.

Dichtung Schlagleiste:

Anschlagdichtung (Gummi) in der Farbe schwarz

Aufnahmeleiste:

22 x 33,4mm Aluminiumprofil (000183)

Füllung:

Aluminiumblech 2,5mm

Eckverbindung:

Aluminium Eckwinkel eingeklebt.
Die Ecken werden zusätzlich verpresst.

Optionen:

Ausklinkungen // Stichbogen // Stichbogen & Korbborgen nach Schablone // Stichbogen aufgesetzt // Abschrägung // Vertikalsprosse // Horizontalsprosse // Falzleiste // Aussteller // Blindmontage // Eckzargenrahmen // Verriegelungen // Schlösser // Windfalle // Vormontage // Elektroantrieb // Lochblech // Blech-Ausschnitt (Beispiel: Herzausschnitt etc.)

Sonderausführung Blech:

Lochblech-Varianten

oder

Blech-Ausschnitte (z.B. Herzausschnitt etc. oder nach DXF/DWG Vorlage)

oder

Bedrucktes Blech mit UV-Direkt Digitaldruck

Preise auf Anfrage

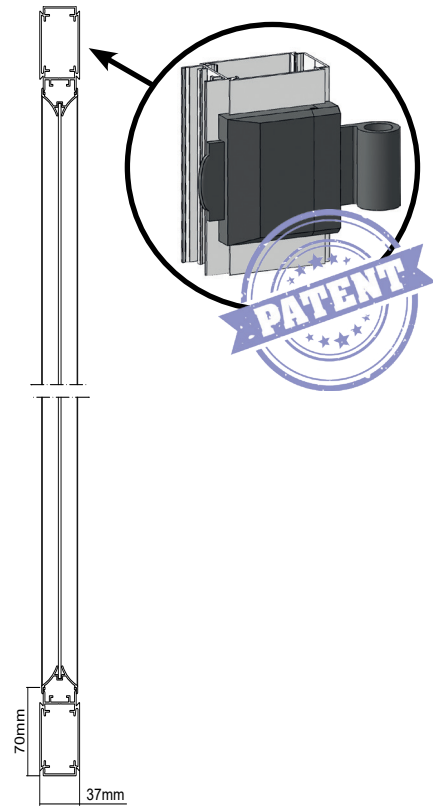
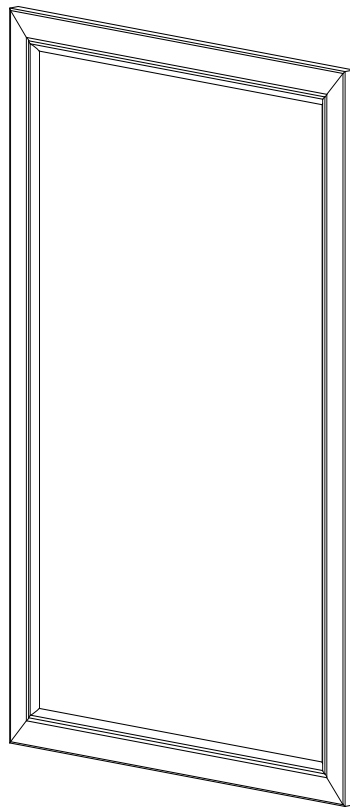
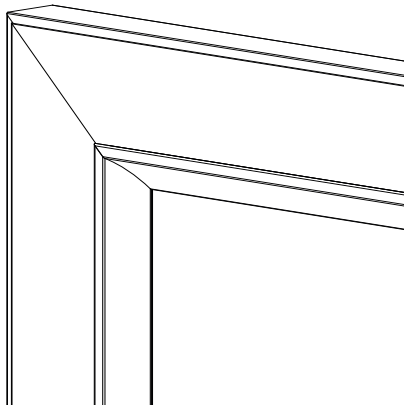

Systemname:	Blumia
Systemnummer:	TR-230QB
Kategorie:	geschlossenes Modell
Verwendung:	Klapppläden
Oberfläche:	Feinstruktur-Matt (Standard), Seidenglanz , Matt Pulverbeschichtet vor Zusammenbau.
Farben:	RAL Classic, RAL Design , NCS , VSR , AkzoNobel , DB Verfügbare Hochwetterfeste Farben (siehe Preisliste S. 33)
Dekore:	Holz (siehe Preisliste, Homepage oder Farbkarte)
Vorbehandlung:	Nach wunsch, spezielle Vorbehandlung nach DIN EN 1090 (widerstandsfähiger gegen besondere Umwelteinflüsse wie Industrie- oder Seeklima)

Hinweise:

- Ab einer Flügelhöhe von 2000mm ist eine Sprosse erforderlich.
- Entwässerungsbohrungen unten im Rahmen

Hinweise Füllung:

- Blechfüllung kann „nicht“ ausgetauscht werden.
- Füllungen können auch in einer anderen Farbe als Rahmenprofil beschichtet werden.

Klapppläden - geschlossene Modelle

Füllungsprofil

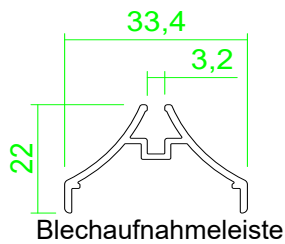

Blechaufnahmeleiste

000183

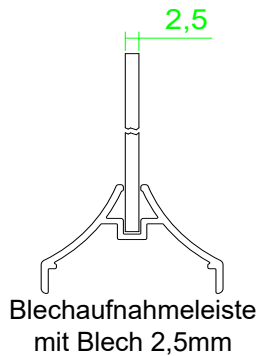

Blechaufnahmeleiste
mit Blech 2,5mm

Rahmenprofile & Sprossenprofile

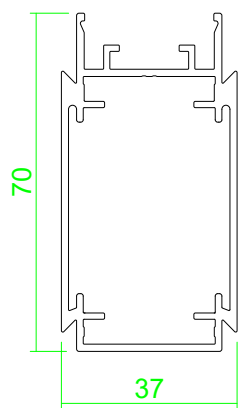

Rahmenprofil

000185

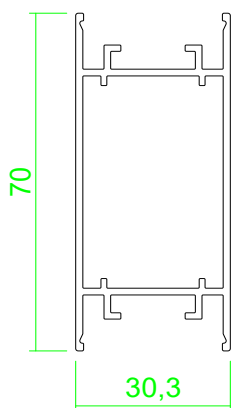

Sprossenprofil

000181

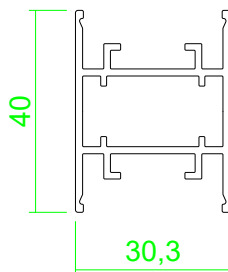

Sprossenprofil (klein)

000170

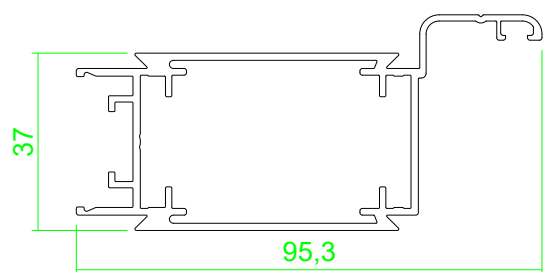

Rahmenprofil mit Schlagleiste

000174

Maße min./max: Breite: 400mm bis 1000mm
Höhe: 400mm bis 3000mm

max m² pro Flügel: 2,5 m²

Rahmenprofil: 70 x 37mm Aluminiumhohlkammerprofil (000185)

Sprosse: 70 x 30,3mm Aluminiumhohlkammerprofil (000181)
40 x 30,3mm Aluminiumhohlkammerprofil (000170)

Schlagleiste: 95,3 x 37mm Aluminiumhohlkammerprofil mit integrierter Schlagleiste (000174) // optional: Schlagleiste Lose zum Nieten.

Dichtung Schlagleiste: Anschlagdichtung (Gummi) in der Farbe schwarz

Aufnahmeleiste: 22 x 33,4mm Aluminiumprofil (000183)

Füllung: Aluminiumblech 2,5mm

Eckverbindung: Aluminium Eckwinkel eingeklebt.
Die Ecken werden zusätzlich verpresst.

Optionen: Ausklinkungen // Stichbogen // Stichbogen & Korbborgen nach Schablone // Stichbogen aufgesetzt // Abschrägung // Vertikalsprosse // Horizontalsprosse // Falzleiste // Verriegelungen // Schlösser // Windfalle // Vormontage // Elektroantrieb // Lochblech // Blech-Ausschnitt (Beispiel: Herzausschnitt etc.)